



TR

FCT.2320

Kullanım Kılavuzu

Termostatlar



UYARI!

Cihazı kullanmadan önce kullanma kılavuzunu dikkatlice okuyunuz ve talimatlara uyunuz.

Kullanma kılavuzundaki uyarılara uyulmamasından kaynaklanan zarar, ziyan ve şahısların uğrayacağı kazalarda sorumluluk kullanıcıya aittir. Bu durumda oluşan arızalarda cihaz garanti kapsamında çıkar.

Cihaz talimatlara uygun kullanılmalıdır. Montaj yapılırken bağlantı kablolarında elektrik bulunmamalıdır. Cihaz rutubetten, titreşimden ve kirlilikten korunmalıdır. Çalışma sıcaklığına dikkat edilmelidir.

Şebekeye bağlantısı olmayan giriş ve çıkış hatlarında ekranlı ve burgulu kordon kablo kullanılmalıdır. Bu kablolar yüksek güç taşıyan hatların ve cihazların yakınından geçirilmemelidir. Ekran hattı cihaz tarafındaki ucundan topraklanmalıdır. Montaj ve elektriksel bağlantılar, teknik personel tarafından, kullanma kılavuzundaki talimatlara uygun olarak yapılmalıdır.

Taşıma sırasında meydana gelebilecek hasarlara karşı, cihazın montajına başlanmadan önce göz ile kontrol edilmesi gerekmektedir. Montaj ve devreye alma işleminin mekanik ve elektrik teknisyenleri tarafından yapılması gerekmektedir. Bu sorumluluk alıcıya aittir.

Cihaz üzerindeki herhangi bir hata veya arızadan kaynaklanabilecek bir tehlike söz konusu ise sistemin enerjisini kapatarak cihazın tüm elektriksel bağlantılarını sistemden ayırınız.

Cihaz üzerinde, cihaz enerjisini kapatacak bir anahtar yoktur. Cihazın besleme girişinde enerjisini kapatacak bir

anahtarın ve sigortanın kullanıcı tarafından sisteme ilave edilmesi gerekmektedir.

Cihazın besleme gerilimi aralığının kontrol edilmesi ve uygun besleme geriliminin uygulanması gerekmektedir. Bu kontrol işlemi, yanlış besleme gerilimi uygulanarak cihazın veya sistemin zarar görmesini ve olabilecek kazaları engelleyecektir.

Elektrik şoklarını ve benzeri kazaları engellemek için cihazın tüm bağlantıları tamamlanmadan cihaza ve montajın yapıldığı sisteme enerji verilmemelidir.

Cihaz üzerinde değişiklik yapmayın ve tamir etmeye çalışmayın. Cihaz üzerindeki müdahaleler, cihazın hatalı çalışmasına, cihazın ve sistemin zarar görmesine, elektrik şoklarına ve yangına sebep olabilir.

Cihazı, yanıcı ve patlayıcı gazların bulunduğu ortamlarda kesinlikle kullanmayınız.

Cihazın montajının yapılacağı mekanik aksam üzerinde tehlike yaratabilecek tüm aksam ile ilgili gerekli tedbirlerin alınması gerekmektedir. Bu tedbirler, montajı yapacak personelin güvenliği için gereklidir.

Cihazın kendi sabitleme parçaları ile sistem üzerine montajının yapılması gerekmektedir. Uygun olmayan sabitleme parçaları ile cihazın montajını yapmayınız.

Cihazın, bu kullanım kılavuzunda belirtilen kullanım şekilleri ve amaçları dışında kullanılması durumunda tüm sorumluluk kullanıcıya aittir.

Garanti süresi cihazın satın alma tarihinden itibaren 2 (iki) yıldır.

1. Aparenter Termostat

1.1. FCT.2320 Serisi Aparenter Termostat



- ❖ 3.2" LCD Ekran
- ❖ Tuş Kilidi
- ❖ 2 Adet Dijital Röle Çıkış
- ❖ Haftalık Program (Opsiyonel)

2. Teknik Ölçüler:

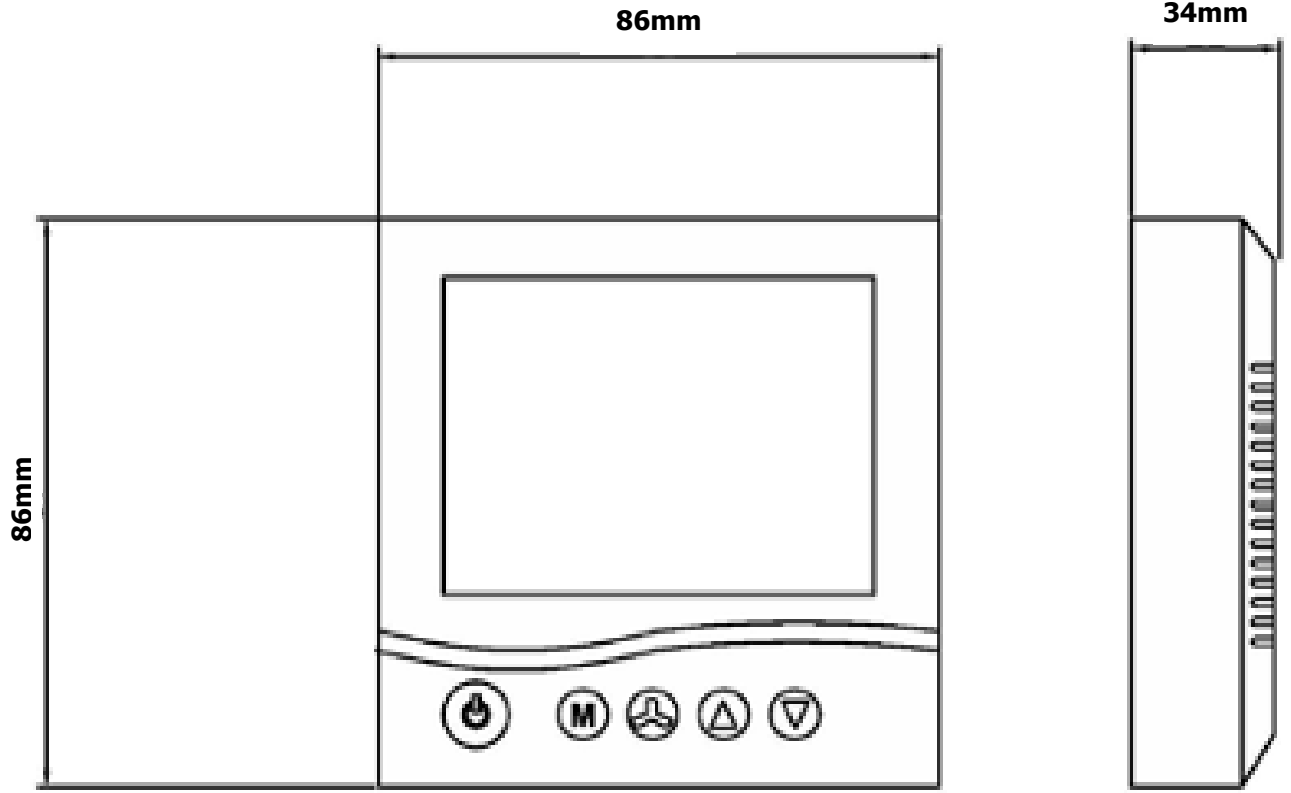





3. Teknik Özellikler:

Elektriksel Veriler	Besleme	AC230V \pm %10
	Güç Tüketimi	Maks 1VA
	Bağlantı	1,5mm ² Terminal Konnektör
Fonksiyon Verileri	Dijital Çıkış	2 Adet Dijital Röle Çıkışı (Maks.1A)
Fiziksel Veriler	Montaj Tipi	Duvar Montaj
	Ölçüler	D86xG86xY34mm
	Ağırlık	140 Gr
Çevresel Veriler	Depolama/Çalışma Sıcaklığı	0... +40°C/0... +70°C (Buzlanma ve Yoğuşma Olmadan)
	Koruma Sınıfı	EN 60529 Standartlarına Göre IP20

4. Fonksiyonel Özellikler:

- ❖ Isıtma/Fan Modu
- ❖ 2 Adet Dijital Röle Çıkış (Fan Kontrol&Isıtıcı Kontrol)
- ❖ Gerçek Zaman Saati (RTC) (Opsiyonel)
- ❖ Haftalık Program (Opsiyonel)
- ❖ Modbus-RTU Haberleşme Protokolü (Opsiyonel)
- ❖ Konfügre Edilebilir Parametre

5. Oda Paneli Kullanımı

-  **On/Off Buton** : Cihazı Aç/Kapat Yapar
- M** **Mode/OK Buton** : Mod Seçim ve Seçim Fonksiyonunu Yapar
-  **Aşağı Buton** : Set Değerini Düşürür
-  **Yukarı Buton** : Set Değerini Yükseltir
-  **Fan Button** : Fan Kademe Kontrolü

Haftalık Program Nasıl Yapılır? (FCT.2320.T için)

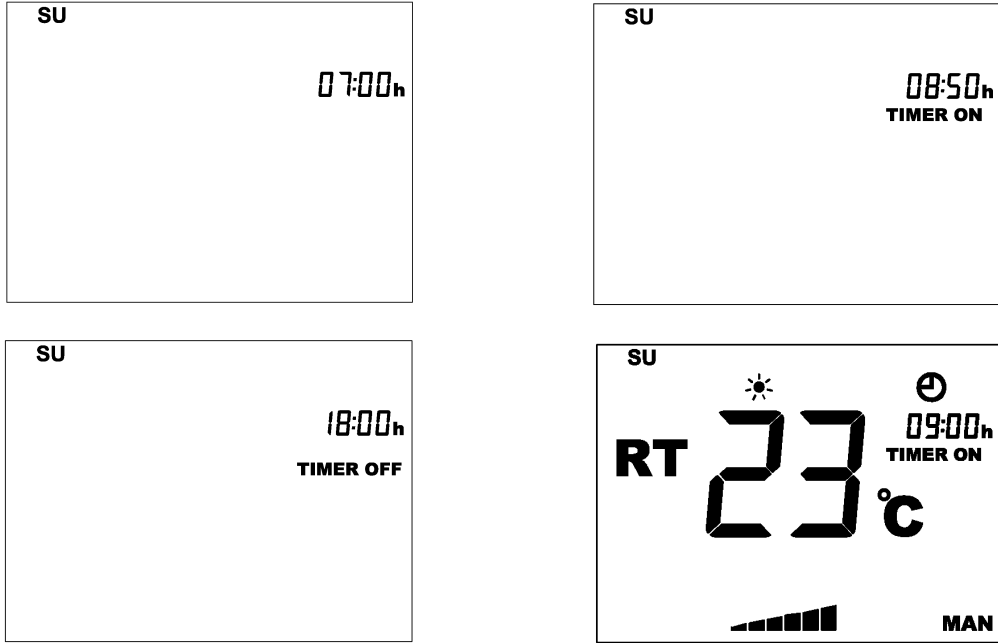

- ❖ Cihaz açık konumda iken 2s **M(MODE/OK)** butonuna basınız.
- ❖ '0' nolu parameter seçili iken **M(MODE/OK)** butonuna basınız.
- ❖ Ayarlamak istediğiniz günü **YUKARI ▲** ve **AŞAĞI ▼** butonu ile ayarlayıp **M(MODE/OK)** butonuna basınız.
- ❖ **TIMER ON** yazılı iken başlangıç saatini **YUKARI ▲** ve **AŞAĞI ▼** butonu ile ayarlayıp **M(MODE/OK)** butonuna basınız.
- ❖ **TIMER OFF** yazılı iken bitiş saatini **YUKARI ▲** ve **AŞAĞI ▼** butonu ile ayarlayıp **M(MODE/OK)** butonuna basınız.
- ❖ Ana ekrana dönmek için **ON/OFF**  butonuna Basınız.

Not1: Eğer başlangıç saati bitiş saatinden sonra ise seçilen gün boyunca cihaz kapalı kalır.

Not2: Eğer başlangıç saati ve bitiş saati aynı ise seçilen gün için haftalık program uygulaması çalışmaz.

Not3: Cihaz mevcut gün için haftalık program ayarı yapılmış ise programlanan çalışma saatleri içinde ise ekranda saat logosu görünür ve çalışır.

Tarih ve Saat Ayarı Nasıl Yapılır? (FCT.2320.T için)

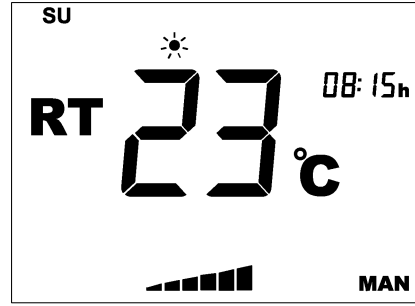
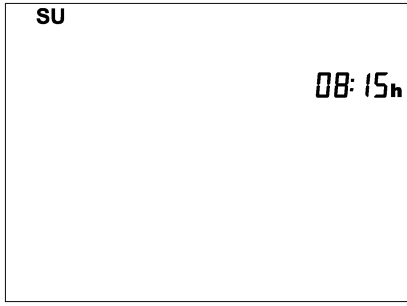

- ❖ Cihaz açık konumda iken **M(MODE/OK)** butonuna 2s basılı tutunuz. Daha sonar **YUKARI ▲** butonu ile parametre '1' geliniz ve **M(MODE/OK)** butonuna basınız .
- ❖ **YUKARI ▲** veya **AŞAĞI ▼** butonu ile ayı ve ayın kaçı olduğunu ayarlayınız ve **M(MODE/OK)** butonuna basınız.
- ❖ Çıkan ekranda **YUKARI ▲** veya **AŞAĞI ▼** butonları ile yılı ayarlayıp **M(MODE/OK)** butonuna basınız.
- ❖ Açılan ekranda **YUKARI ▲** veya **AŞAĞI ▼** butonları ile saat ve dakika ayarınızı yaptıktan sonar **M(MODE/OK)** butonuna basınız ve anamenüye dönmek için **AÇMA/KAPAMA ⏻** butonuna basınız.

Cihaz Modu Nasıl Deđiştirilir?

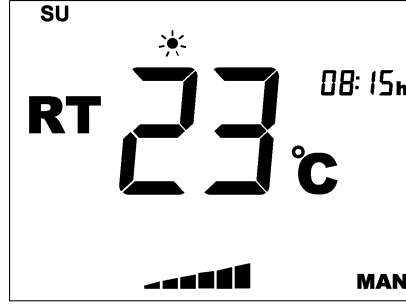

- ❖ Cihaz enerjili iken **M(MODE/OK)** butonu ile ısıtıcı veya fan modunu seçebilirsiniz.

Set sıcaklığı nasıl deđiştirilir?

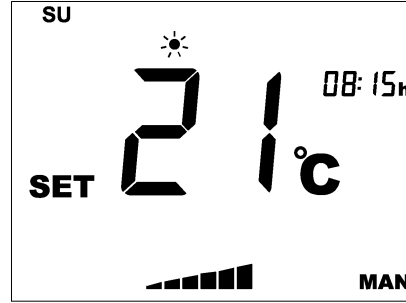

- ❖ Cihaz açık konumda **YUKARI ▲** veya **AŞAĞI ▼** butonu ile set sıcaklığını yükseltebilir veya düşürebilirsiniz. Fan modu seçili iken set sıcaklığı deđiştirilemez.

Tuş Kilidi Nasıl Açılır?

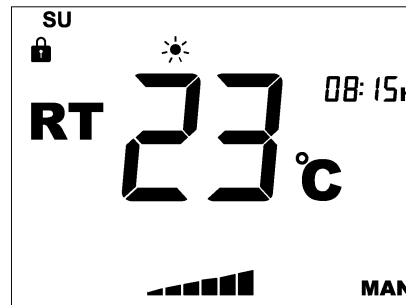

- ❖ Cihaz açık konumda iken **FAN ↻** butonuna 5s süre ile basınız. Tuş kilidi kilitlendiğinde ekranın sol üst kısmında kilit simgesi çıkmaktadır.



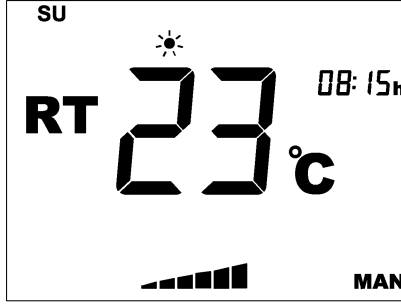

Tuş Kilidi Nasıl Kapatılır?

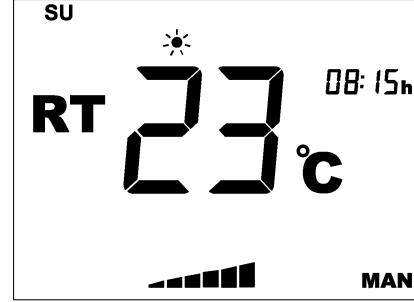

- ❖ Cihaz açık konumda iken **FAN**  butonuna 5s süre ile basınız. Tuş kilidi açıldığında ekranın sol üst kısmındaki kilit simgesi gidecektir.

Ekran Parlaklık Süresi Nasıl Arttırılır?



- ❖ Cihaz Enerjili iken **M(MODE/OK)** butonuna 2s boyunca basınız.
- ❖ Açılan ekranda **YUKARI**  veya **AŞAĞI**  butonu ile parametre '2' yi ayarlayınız ve **M(MODE/OK)** butonuna basınız.
- ❖ Açılan ekranda **YUKARI**  veya **AŞAĞI**  butonları ile parlaklık süresini 0-10 değerleri arasında ayarlayabilirsiniz. 0 enaz 10 ençok.

6. Servis Ayar Menüsüne Nasıl Girilir.

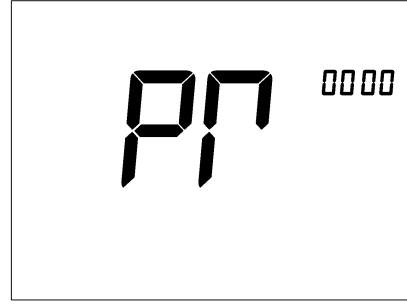

Servis Ayar Menüsüne Girmek İçin:

- ❖ Cihaz enerjili ve kapalı konumda iken **YUKARI ▲** ve **AŞAĞI ▼** butonuna birlikte 2s boyunca basınız.
- ❖ Açılan ekranda servis menüsü şifresinin giriniz ve ardından **M(MODE/OK)** butonuna basınız.
- ❖ Açılan ekranda değiştirmek istediğiniz parameter numarasını **YUKARI ▲** veya **AŞAĞI ▼** butonunu kullanarak giriniz ve ayarladıktan sonar **M(MODE/OK)** butonuna basınız.
- ❖ Açılan ekranda değiştirmek üzere seçtiğiniz parametrenin değerini girmek için **YUKARI ▲** veya **AŞAĞI ▼** butonlarını kullanarak giriniz. **M(MODE/OK)** butonunu kullanarak kayıt ediniz.
- ❖ Ana ekrana dönmek için **ON/OFF**  butonuna basınız.

Not1: Servis menü şifresi ' 20'dir.



Dikkat! Servis ayar menüsünde yapılacak değişiklikleri teknik personeller tarafından yapılması gerekir. Bu değişikliklerden doğacak tüm sorumluluk cihaz parametresini değiştiren kişiye aittir.

FCT.2320 PARAMETRE LİSTESİ V1.0

Par No	Açıklama	Detay	Fabrika Ayarı
0	Sensör Kalibrasyonu	Yukarı ve aşağı butonları ile ortam sıcaklığının derecesini kalibre edebilirsiniz.	0
1	Sistem Seçimi	Bu bölümde fan coil sisteminize uygun olan sistem seçimini yapabilirsiniz. 0==> 2 Borulu Fan Coil System 1==> 4 Borulu Fan Coil Sistem	1
2	Set Min °C Limitleme	Soğutma modunda kullanımda ısı limitleme sayesinde ortam ısısının belirlediğiniz derecenin altına inmesini engellemiş olursunuz. 150==> 15.0°C.	150
3	Set Max °C Limitleme	Isıtma modunda kullanımda ısı limitleme sayesinde ortam ısısının belirlediğiniz derecenin üzerine çıkmasını engellemiş olursunuz. 300==> 30°C	350
4	Vana Sıcaklık Fark (ΔT) Ayarı	Bu özellik ile termostatin vana çıkış çalışması set edilen ısı ile ortam ısısı arasındaki değer farkı (ΔT) seçilebilmektedir. 10=> 1.0 °C	9
5	Oto Mod. Soğutma Bölge Ayarı	Full otomatik mod soğutma ölü bölge seçimi. 10=> 1.0 °C	5
6	Oto Mod. Isıtma Bölge Ayarı	Full otomatik mod ısıtma ölü bölge seçimi. 10=> 1.0°C	5
7	Fan Sıcaklık Fark (ΔT) Ayarı	Termostatin fan çıkış çalışması set edilen ısı ile ortam ısısı arasındaki değer farkı (ΔT) seçilebilmektedir. 10=> 1.0 °C	9
8	Fan Kademe Fark (ΔT) Ayarı	Termostatin fan kademeler arası farkı (ΔT) seçilebilmektedir. 10=> 1.0 °C.	10
9	Fan Termostatik Kontrolü	Termostatik fan kontrolü seçimini bu kısımdan yapabilirsiniz. Bu seçim ile istenilen ısıya ulaşıldığında fan ile vanalar aynı anda kapatılabilir veya vanalar kapatılır, fan devam edebilir. 00- Vanalar ve fan aynı zamanda kapanır (fabrika ayarı) 01- Vanalar kapanırken fan çalışmaya devam eder	1

10	Full Otomatik Mod Fan Kademesi	Full otomatik moddaki fan kademe değeridir. 00- Vanalar ve fan aynı zamanda kapanır (fabrika ayarı) 01- Full otomatik modda fan 1. kademe çalışır 02- Full otomatik modda fan 2. kademe çalışır 03- Full otomatik modda fan 3. kademe çalışır	0
11	Fan/Vana Süresi	Bu özellik ile fan/vana açılış kapanış süresi ayarı yapabilirsiniz.	20
12	Sıcaklık Kontrol/Kapı Kontak Seçimi	Yukarı ve aşağı butonları ile sıcaklık yeri ve Pencere/Kapı Kontak çıkış seçimini yapabilirsiniz. 00- Panel Sıcaklığına Göre 01- Harici Sıcaklığına Göre Çalışma 02- Panel Sıcaklığı + Pence Kontak	0
13	Kapı Kontak NA/NK Seçimi	Yukarı ve aşağı butonları ile Pencere / Kapı Kontak çıkış seçimini yapabilirsiniz. 00- Pencere / Kapı kontak çıkışı normalde açık (NO) 01- Pencere / Kapı kontak çıkışı normalde kapalı (NC)	0
14	Kapı Kontak Gecikme Süresi	Bu özellik ile kapı pencere kontak sinyal algılama süresini ayarlayabilirsiniz.	20
15	Sıcaklık Sensor Okuma Filtre Değeri	Sıcaklık Sensör Okuma Filtre değeri değiştirilebilirsiniz. Filtreyi değeri yükselirse sıcaklık değeri daha yavaş okunur.	5
19	Radyatör Modu	Sadece vana çıkışı istenilen uygulamalama seçimi için kullanılır. 00- Radyatör Mod Kapalı. Fan+Vana Çalışma 01- Radyatör Mod Açık (Sadece Vana Çalışma)	0
20	Vana Röle NA/NK Seçimi	Yukarı veya aşağı butonları ile Röle çıkış seçiminin yapabilirsiniz. 00- Vana Çıkış Normalde Açık (NO) 01- Vana Çıkış Normalde Kapalı (NC)	0
21	Hafıza Özelliği	Bu özellik sayesinde enerji kesintisinde tüm ayarların aynı şekilde devam etmesini seçebilirsiniz. 0 - Cihaz ilk enerjilendiğinde kaldığı yerden devam eder. 1 - Cihaz ilk enerjilendiğinde kapalı olarak başlar.	0
22	Fan Gecikme süresi	Elektrikli ısıtıcı kapandıktan sonra fanın çalışma süresidir.	30

7. Bağlantı Şeması

3

